

EQUIP4X4.COM

ACCESSOIRES 4X4 - SUV - PICKUP - UTILITAIRES

MERCEDES CLASSE X

www.equip4x4.com



**CATALOGUE ACCESSOIRES 2020
SOLUTIONS PICK-UP**

SOMMAIRE :

| | |
|---|-----------|
| JANTE ALUMINIUM NOIR | P 03 |
| TONNEAU COVER ALUMINIUM UPSTONE | P 04 |
| TONNEAU COVER BLACK UPSTONE | P 05 |
| ACCESSOIRES UPSTONE | P 06 à 07 |
| PROTECTIONS AVANT INOX HOMOLOGUÉES CE | P 08 |
| PACK BLACK | P 09 |
| MARCHE PIEDS INOX | P 10 |
| BÂCHE SOUPLE | P 11 |
| ROLL TOP COVER CLASSIC RIDEAU COULISSANT | P 12 |
| ROLL TOP COVER XTREME RIDEAU COULISSANT | P 13 |
| HARD TOP X LINE | P 14 |
| AMORTISSEURS DOBINSONS | P 15 |
| ROLL BAR | P 16 |
| BOITE A OUTILS | P 17 |
| BEDLINER - BEDMAT | P 18 |
| ÉLARGISSEURS D'AILES - DÉFLECTEURS - PROTECTION PORTE ARRIÈRE | P 19 |
| BEDSLIDE - AMORTISSEUR DE HAYON | P 20 |
| SOLUTIONS TREUILLAGE - ACCESSOIRES | P 21 |
| SOLUTIONS D'ECLAIRAGE | P 22 |
| ATTELAGE - PROTECTIONS SOUS VEHICULE | P 23 |



+33 (0)06.52.93.30.11



contact@equip4x4.com



www.equip4x4.com



Suivez-nous : Equip4x4

JANTE ALUMINIUM



PACK LIVRÉ MONTÉ ÉQUILBRÉ ET VALVÉ

Dans le respect de la réglementation ,
les extensions d'ailes sont nécessaires
au montage des roues sur le véhicule.

PROTECTIONS D'AILES CLASSE X 2017+
Jeu de 4
Ref : FF428
+ infos P.19

ELARGISSEURS D'AILE
CLASSE X 2017+ ca.30mm
Ref : DE-FF428

PNEU BAJA 265/60R18
Diamètre et largeur : 9 x 18
Ref : DEJABA18

JANTE ALU NOIRE DELTA
Ref : DE-KLASSIC-B428

CAPTEUR PRESSION
Ref : DE-CP428



TONNEAU COVER ALUMINIUM

Aluminium : EVOS428S



MONTAGE SANS PERÇAGE



- Montage sans perçage
- Etanche
- Charge 100kg sur le cover
- 80 kg sur barre de toit
- Démontage rapide et sans outils
- Fermeture à clé

MADE IN FRANCE

COMPATIBLE 3EME FEU STOP

ROLL BAR UPSTONE

Compatible avec tonneau cover EVOS428S

Double tube Ø 76 mm

Alu : EVRLB76A-C

Noir : EVRLB76AB-C



VOIR VIDEO SUR NOTRE SITE

JEU DE BARRES TRANSVERSALES OPTIONNEL

Thermolaqué Noir : CROSSN11



TONNEAU COVER BLACK

Noir : EVOS428SB



MONTAGE SANS PERCAGE



COMPATIBLE 3EME FEU STOP

ROLL BAR UPSTONE

Compatible avec tonneau cover EVOS428SB

Double tube \varnothing 76 mm

Alu : EVRLB76A-C

Noir : EVRLB76AB-C



TONNEAU COVER BLACK

UpStone **Evolve**

TONNEAU COVER PEINT

Non peint : EVOS428P

- Charge 100 kg sur le cover
- Montage sans perçage
- Démontage rapide sans outils
- 80 kg sur barres transversales
- Démontage rapide sans outils
- Etanche



MONTAGE SANS PERÇAGE



Vert Granite
> Ref : EVOS428S6580



Rouge Danaki
> Ref : EVOS428S3142



Noir Kabara
> Ref : EVOS428S6580



Argent Diamant
> Ref : EVOS428S9988



Bronze Axinite
> Ref : EVOS428S1288



Blanc Bering
> Ref : EVOS428S9389



Bleu Cavaniste
> Ref : EVOS428S5890



Gris Rocher
> Ref : EVOS428S7259

ACCESSOIRES UPSTONE

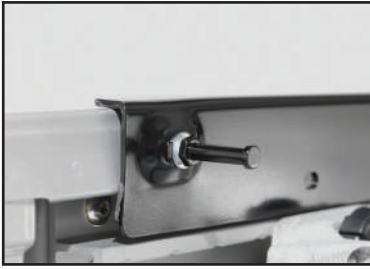

Voici la nouvelle version « EVOLVE » du tonneau aluminium Upstone, développée en partenariat avec **PROFORM**, fabricant mondialement reconnu par les constructeurs automobiles.

Les principales évolutions portent sur les aspects techniques et esthétiques.

Loquets de fermeture pré-réglés facilitant l'installation.



TECHNIQUE

- Nouveau système de fixation SANS PERÇAGE.
- Système de sécurisation de la porte de benne SANS PERÇAGE.
- Montage/démontage facile pour l'utilisateur final afin de charger les objets encombrants.

Nouveau système de fixation sans perçage.



ESTHETIQUE

- Tonneau cover aluminium couvrant l'intégralité de la benne : système exclusif sans plaque avant.
- Nouvelle serrure avec pad ABS intégré au profil Aluminium.
- Et toujours les nombreux accessoires : roll bar inox/ barres de toit/ porte skis et vélos.

Démontage facile et rapide sans outils.

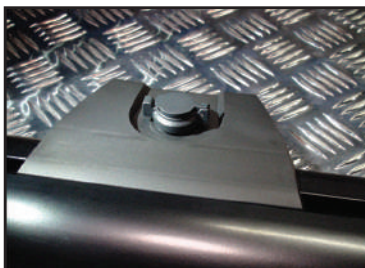

NOTRE AVIS

Avec sa nouvelle version Evolve, Upstone apporte les solutions qualitatives qu'exigent les professionnels tout en maintenant les fonctionnalités et le style que recherche l'utilisateur final.

Démontage facile et rapide sans outils.

MADE IN FRANCE

PORTE SKIS/SURFS

- Fermeture à clé
- Noir
- 4 skis ou 2 surfs : 940-220
- 6 skis ou 4 surfs : 940-221

PORTE VELO

- Fermeture à clé
- 1 vélo
- Alu : 940-010
- Acier Noir : 940-001

ANNEAUX DE SANGLAGE INOX Ref : AC02 (6 pièces)



Permet d'ajuster les points d'attache au chargement en quelques secondes.

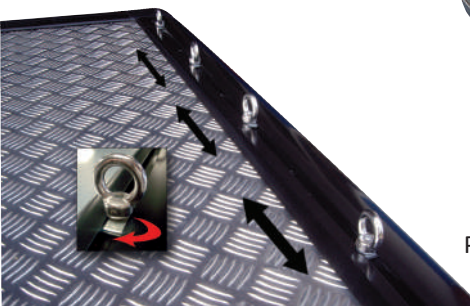

PROTECTIONS AVANT



HOMOLOGUÉ EUROPE
Livrée avec certificat d'homologation européen
Norme 2005/66/CE



Medium Bar
Tube : Ø 63 mm
Inox : ECMED428

COMPATIBLE RADAR ADAPTATIF ET CAMERA

Super Bar
Tube : Ø 76 mm
Inox : ECSPB428



CITY GUARD
Protection avant inox
Tube : Ø 63 mm

Inox : SLF428
Noir : SLF428N



MONTAGE SANS PERCAGE

PACK BLACK EQUIPEMENTS NOIRS



MARCHE PIEDS OVALE INOX NOIR
Plaque antidérapante
Néoprène/Aluminium brossé
Embouts Inox

Ref : DSP428N
(Livré complet)



MONTAGE SANS PERCAGE

PROTECTION AVANT EN INOX

Homologuée CE

Livrée avec certificat d'homologation européen

Norme 2005/66/CE



COMPATIBLE RADAR ADAPTATIF ET CAMERA

PROTECTION AVANT EN INOX
Tube : \varnothing 63 mm

Noir - Ref : ECMED428N



COMPATIBLE RADAR ADAPTATIF ET CAMERA

PROTECTION AVANT EN INOX
Tube : \varnothing 76 mm

Noir - Ref : ECSPB428N

MARCHE PIEDS INOX

**MARCHE-PIEDS
LIVRÉS COMPLETS
AVEC KIT DE FIXATION**



MONTAGE SANS PERCAGE

MARCHE PIEDS OVALE INOX
Plaqué antidérapante
Néoprène/Aluminium brossé
Embouts Inox

Inox : DSP428
Noir : DSP428N
(Livré complet)



MARCHE PIEDS INOX Ø 50 mm

Inox : P428IX
Noir : P428N
(Livré complet)

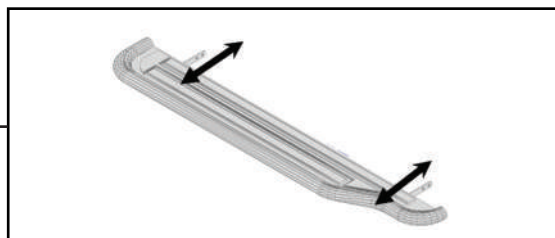

BACHE SOUPLE

Ref : SFTC428



MONTAGE SANS PERCAGE

ROLL BAR CHROMÉ/ABS compatible bâche souple

Ref : SFTR428

ROLL BAR NOIR compatible bâche souple

Ref : SFTR428B

VOIR VIDEO SUR NOTRE SITE



Bâche haut de gamme, excellent rapport qualité / prix

- Installation facile et rapide
- Montage sans perçage (crochets)
- Ouverture et fermeture rapide par un système unique maintenant parfaitement la bâche en tension
- Compatible bedliner sans rebords
- Deux traverses aluminium anti « poche d'eau »
- PVC noir ultra résistant



L'ouverture de la bâche se fait par l'intérieur qu'après ouverture du hayon
Sécurité : On ne peut pas ouvrir la bâche de l'extérieur si le hayon est fermé.

BACHE SOUPLE & ROLL BAR COMPATIBLE



ROLL TOP COVER MODÈLE CLASSIC



Ref : RTC428

[VOIR VIDEO SUR NOTRE SITE](#)

Les roll top cover CLASSIC et XTREME permettent un ajustement de l'ouverture, vous pouvez ainsi charger des pièces volumineuses sans démonter le cover.

Leur structure se compose de lames en aluminium, garantissant une durabilité et une flexibilité même à des températures extrêmes.

Caractéristique :

Lames aluminium dessus vinyle noir
Serrure : fermeture à clé



Compatible avec le roll top cover, se monte avec perçage des fixations latérales du roll top cover



ROLL BAR

Inox : RTCR428 | Inox Noir : RTCR428B

ROLL TOP COVER MODÈLE XTREME

NOUVEAU : RTC XTREME avec rails latéraux aluminium
Concept ergonomique permettant l'installation des barres de portage et du roll bar.

Ref : XTC428

DEVERROUILLAGE DE L'INTERIEUR

JEU DE BARRES (La paire)
Transversales optionnelles

Ref : CROSSX428

ROLL BAR Ø 76

Inox : XTCR428

Noir : XTCR428N

(Photos à venir sur le site www.marina4x4.com)



Système de fermeture :
Verrouillage et déverrouillage par
l'intérieur du roll top



Rails intégrés permettant l'installation des barres et / ou du roll bar



NOUVEAU



HARD TOP X LINE



MONTAGE SANS PERCAGE

Options possibles :

- Vitre avant ouvrante
- Hayon arrière plein
- Barres de toit

Equipements de Série :

- Fabrication en polyester
- Double vitres latérales coulissantes teintées
- Capitonnage intérieur velour tufting
- Fermeture hayon vitre teintée avec serrure à clé
- Possibilité de peinture à la demande
- Plafonnier intérieur à piles.

- FB428-1288 - BRONZE
- FB428-3142 - ROUGE
- FB428-5890 - BLEU
- FB428-6580 - VERT
- FB428-7259 - GRIS
- FB428-9139 - BLANC CHISANA
- FB428-9291- NOIR
- FB428-9389 - BLANC BERING
- FB428-9988 - ARGENT
- FB428 NON PEINT VITRÉ
- FB428N NON PEINT NON VITRÉ

**ZZPEINT-HT - OPTION PEINTURE
CODE COULEUR MERCEDES AU CHOIX**



**Optionnel : BARRE DE TOIT
92 cm : FB15**

KIT DE SUSPENSIONS (AMORTISSEURS RENFORCÉS 35MM)

Kit complet avec ressorts arrières :

- Ressorts avant linéaires +35mm/+50 KG (la paire)
- Amortisseurs avant heavy duty gas (la paire)
- Ressorts arrières variable +40MM/80KG (la paire)
- Amortisseurs arrières heavy duty gas (la paire)

Kit complet :

X250D : KIT-DOB-428

X350D : KIT-DOB-428V6



- Dobinsons fabricant Australien depuis 60 ans propose son savoir-faire acquis dans le bush australien.
- Dobinsons utilise les meilleurs aciers et investit en recherche et développement afin de concevoir des kits de rehausse de haute qualité qui satisferont les plus exigeants.
- Dobinsons propose une large gamme de rehausse et d'amortisseurs renforcés ou à bonbonne séparée qui amélioreront les capacités du 4x4



ROLL BAR

ROLL BAR INOX \varnothing 70 mm
Avec grille de protection
Ref : ME888CX



ROLL BAR INOX
Double tube \varnothing 76 mm
Ref : R428



ROLL BAR INOX NOIR
Double tube \varnothing 76 mm
Ref : RLL428



ROLL BAR INOX
Double tube \varnothing 76 mm
Ref : RLSSK428

ROLL BAR INOX NOIR
Double tube \varnothing 76 mm
Ref : RLSSK428N



MAXSIDE BOX



BOITE DE RANGEMENT
ABS NOIR UNIVERSELLE
Ref : BOX6



BOITE A OUTILS ABS Noir
Compatible roll bar
Fermeture à clé
1400 X 552 H : 527 mm
Ref : BOX5



BOITE A OUTILS ABS Noir
Fermeture à clé
1320 X 505 H : 475 mm
Ref : BOX1
1400 X 540 H : 540 mm
Ref : BOX2



BOITE A OUTILS ABS Noir 263 L
Double ouverture papillon
Fermeture à clé
1580 X 650 H : 466 mm
Ref : BOX4



BOITE A OUTILS

MAXBOX

BEDLINER

Sans rebords

Ref : BEDMAR428MX



Bac de benne en Polyéthylène haute densité, offre une protection efficace contre les coups, les rayures, les bosses et l'usure en général. Fabriqué sur mesure, s'ajuste parfaitement au véhicule et se nettoie aisément.

Compatible avec les rails aluminium

BEDMAT

- Installation facile et rapide avec crochets et bande velcro.
- Mousse de support épaisseur 20 mm.
- Procure une surface totalement plane et souple.
- Anti-tâche et imputrescible.
- Antidérapant.
- Très résistant et facile d'entretien.
- Montage compatible avec un Bedliner.



TAPIS DE BENNE

UNIVERSEL (découpable)

Ref : BEDMATUN
249 x 167CM



TAPIS DE SOL PLASTIQUE NOIR
Avant et arrière (le jeu)

Ref : EJ02

SYSTEME DE FERMETURE CENTRALISÉE POUR HAYON

Permet de coupler la fermeture du hayon avec le verrouillage centralisé du véhicule

Ref : FC428

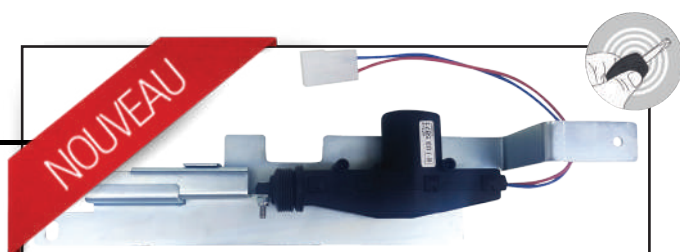

ÉLARGISSEURS D'AILES ABS



ÉLARGISSEURS D'AILES ABS

- Livré noir
 - Montage facile
- Ref : FF428

DÉFLECTEURS



DÉFLECTEUR DE CAPOT
Ref : SPG428



DEFLECTEUR D'AIR- Dark Smoke
Ref : SLW428

PROTECTION PORTE ARRIÈRE

- Montage rapide - 15 minutes
- Ref : BEDH428

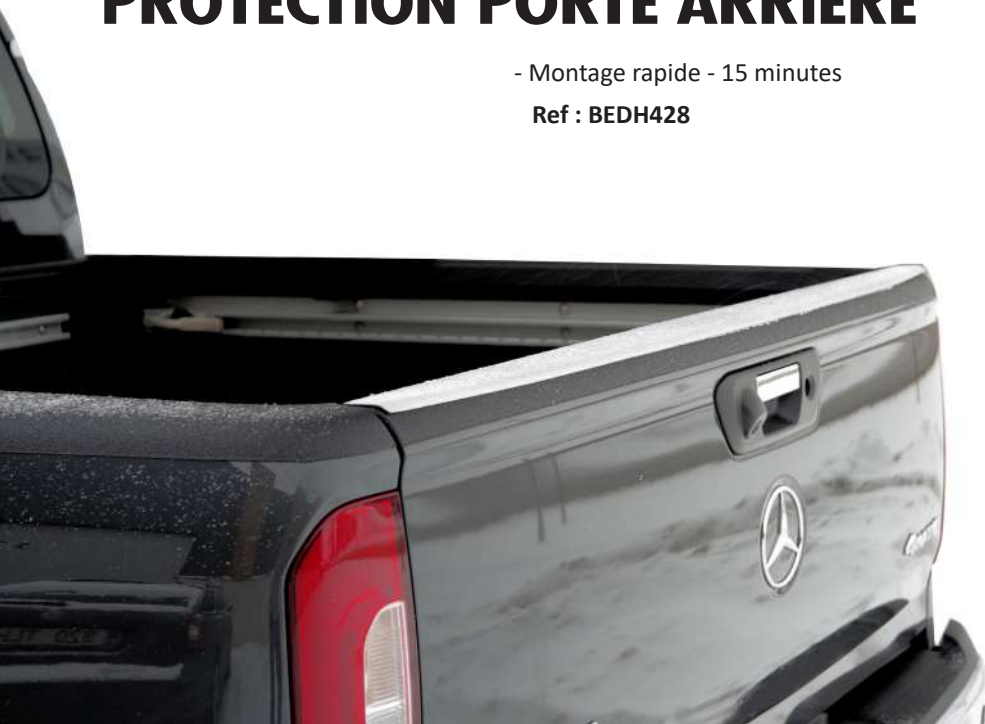

BEDSLIDE PLATEAU COULISSANT

BEDSLIDE livré dans une longueur de 1443 mm.
Le plateau peut être déployé jusqu'à une longueur de 1843 mm.

Ref : BEDSLIDE6

- Charge maxi : 600 Kg
- Dimensions plateau : 140 x 101 x 13H

VOIR VIDEO SUR NOTRE SITE



Tout simplement la meilleure façon de charger et décharger le pickup. Grâce à ce plancher coulissant vous pourrez accéder au chargement sans avoir à monter dans la benne. Il est conçu pour charger jusqu'à 600 kg et possède un rebord acier avec des points d'ancrage permettant ainsi de sécuriser son contenu. Afin de garantir l'utilisation optimale de ce produit, le bedslide se bloque dans plusieurs positions et possède un sol anti-dérapant qui limite les mouvements du chargement.

AMORTISSEUR DE HAYON

ASSISTE LA DESCENTE ET LA REMONTÉE DU HAYON

- Installation facile et rapide (15 min)
- Pas de perçage ou modification du véhicule



Ref : EZUP428

Sécurité et confort : Le kit de vérin EZ DOWN allège la porte arrière de votre benne en absorbant la vitesse de la descente permettant une ouverture tout en douceur.

AIDE À LA DESCENTE UNIQUEMENT DE LA PORTE ARRIÈRE



Ref : EZ428

SOLUTIONS DE TREUILLAGE

- Frein automatique (la charge reste en position lors d'un arrêt intempestif) 26m de corde synthétique ou câble de diamètre 9,5mm
- Etanchéité : IP 68
- Télécommande filaire 12' de 3,7m qui fonctionne également en mode sans fil en déconnectant la câble du boîtier



TREUIL A CABLE 12V - 5,9 T

Livré avec crochet acier
Diamètre 30 mm

Ref : CBR0031



TREUIL A CORDE 12V - 5,9 T

Livré avec crochet acier
Diamètre 30 mm

Ref : CBR0032

SUPPORT DE TREUIL : CORDE OU CABLE - NON COMPATIBLE MOTORISATION V6



MONTAGE AVEC TREUIL A CABLE

Ref : C-428



MONTAGE AVEC TREUIL A CORDE

Ref : C-428

BARRES DE TOIT



BARRES DE TOIT ACIER NOIR

La Paire. Montage sur barres de toit d'origine.

Ref : CZ031
Sur Barre Origine - Ref : CZ031-OEM



BARRES DE TOIT AERODYNAMIQUES ALUMINIUM

La paire. Nombreux accessoires compatibles. Montage sur barres de toit d'origine.

Ref : CZ032
Sur Barre Origine - Ref : CZ032-OEM



BARRES DE TOIT TRANSVERSALES ALUMINIUM POUR HARD TOP

Montage sur barres de toit d'origine. Ecartement 86 cm (minimum) / 104 cm (maximum)

Ref : CZ-HT1



PORTE SKIS

4 et 6 paires de skis ou 2 à 4 snowboards.
Système de fermeture

Ref : 940-220



PORTE KAYAK

Le design profilé des barres contribue à réduire le bruit du vent et la résistance

Ref : 940-620



SYSTEME ANTIVOL

4 serrures

Ref : 932-014

SOLUTIONS D'ÉCLAIRAGE

KIT D'INSTALLATION POUR PHARE LONGUE PORTEE ET BARRES LED - Ref : PHI200

NOUVEAU

BARRES LED ET SUPPORT

LIVRÉ AVEC PATTES DE FIXATION



RAMPE LED 240W

RAMPE LED 180W

RAMPE LED 120W

RAMPE LED 72W

Taille : 106x8x8cm

Taille : 80x8x8cm

Taille : 52x8x8cm

Taille : 33x8x8cm

IP 68

IP 68

IP 68

IP 68

30000 heures

30000 heures

30000 heures

30000 heures

Alu thermolaqué noir

Alu thermolaqué noir

Alu thermolaqué noir

Alu thermolaqué noir

Temp. couleur : 6000k

Temp. couleur : 6000k

Temp. couleur : 6000k

Temp. couleur : 6000k

Ref : LA15

Ref : LA16

Ref : LA17

Ref : LA18

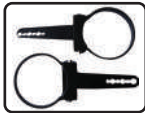

(NOMBREUSES TAILLES DISPONIBLES NOUS CONSULTER)

KIT DE FIXATION SUR TUBE
Ø76 : LA10



PHARE LED MOTORISÉ ROTATIF



PHARE LED

Étanche : IP65 - Volt.30w - Température : 6000K - Fixation : aimant
Pilotage de l'intérieur de l'habitacle avec télécommande sans fil
Inox : LA08

Étanche : IP 68 - Volt. 50w - Température : 6000K
Noir : LA51 (Unité)

PHARE LONGUE PORTÉE

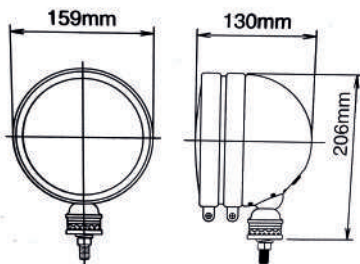

KIT D'INSTALLATION

Pour phare longue portée
et barres LED : PHI200

Inox : PHI01

Noir : PHI01N

Ø 16 / 100 W / Unité



BAGUES SUPPORT DE PHARE

Inox (la paire)

Ø 60 : SPF/IX60

Ø 63 : SPF/IX63

Ø 70 : SPF/IX70

Ø 76 : SPF/IX76



ATTELAGE

ATTELAGE CLASSIC
3500 KG
Ref : AGD2121



CHAPE AGRAIRE 2 TROUS
Entraxe 90 mm Ø 17 mm
Ref : 0101413



CHAPE AGRAIRE 4 TROUS
Entraxe 90x50 mm Ø 17 mm
Ref : 0101412

CHAPE MIXTE 4 TROUS
Entraxe 90x50 mm Ø 17 mm
Ref : 0101372



FAISCEAU SPECIFIQUE
13 PLOTS
2007/2008 : J428
2008/2018+ : J429

PROTECTIONS SOUS VEHICULE



Les protections acier 3 mm offrent une résistance égale à l'aluminium. En cas de choc important, les plaques sont embouties, la protection se déforme afin d'absorber le choc et ainsi limiter l'incidence sur le châssis. Chaque protection Acier est pensée pour répondre à cet aspect technique.

Nouveau procédé d'emboutissage de l'aluminium qui épouse littéralement le châssis du véhicule garantissant une protection équivalente aux plaques en 8 mm.

PROTECTIONS ACIER 3 mm

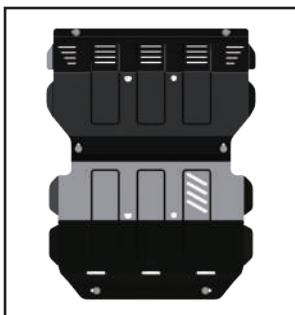

PROTECTION ALUMINIUM 6 mm

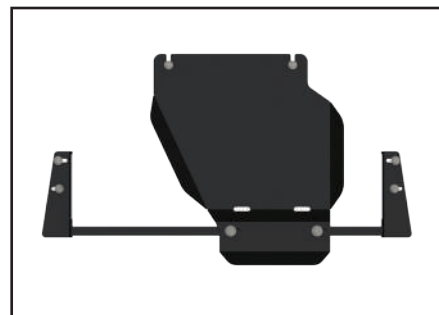



Nous répondons à vos questions

Lundi : 9h à 12h / 14h à 18h - Vendredi : 9h à 12h / 14h à 17h

Téléphone : 06 52 93 30 11

Par email 24h/24 7j/7 : contact@equip4x4.com